

SpeedyMando

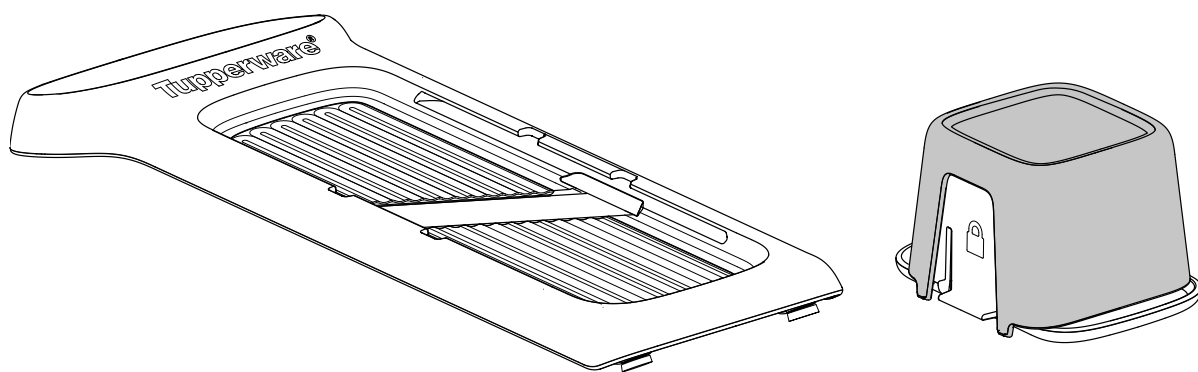

Tupperware

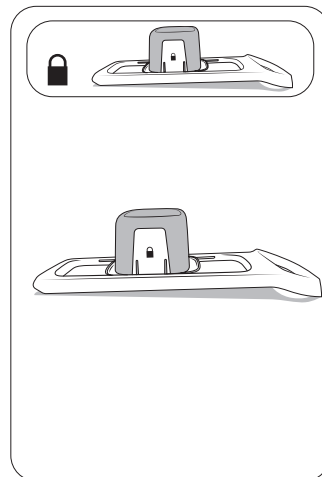
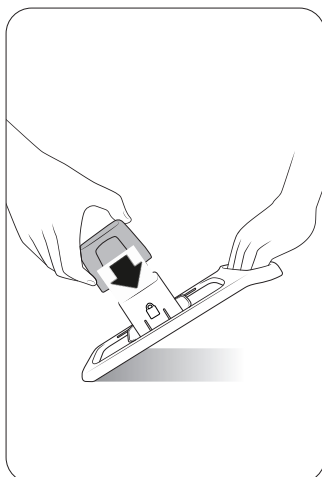
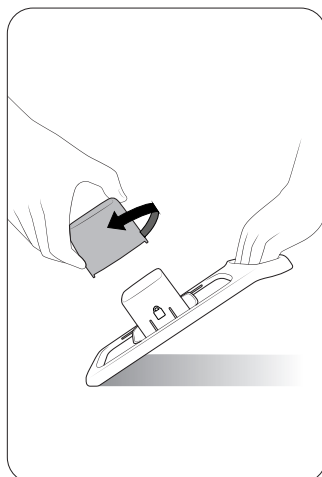
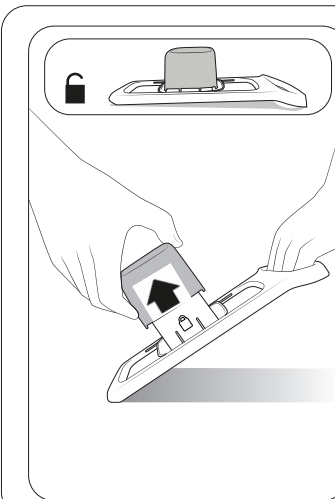
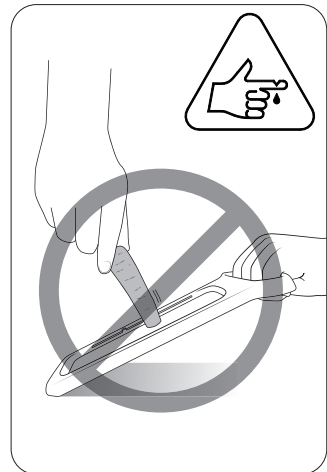
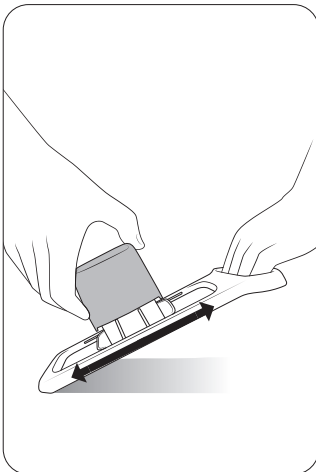
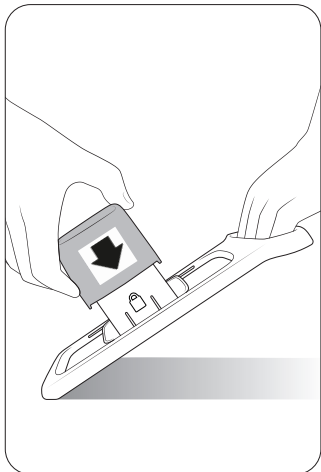
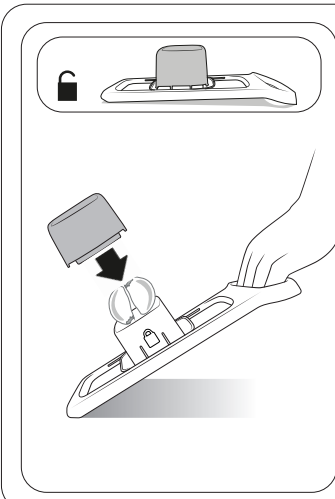
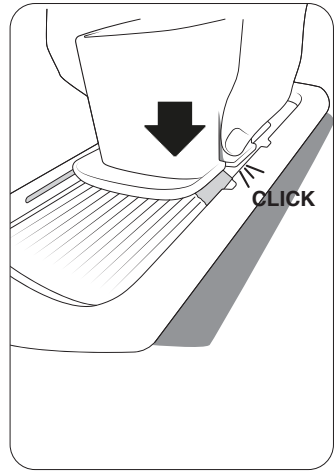
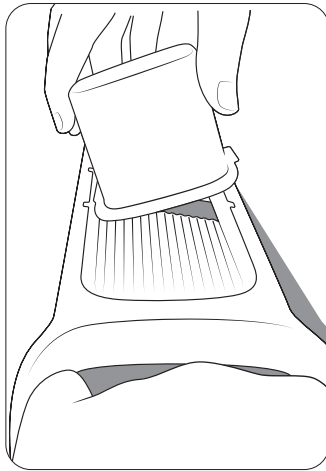
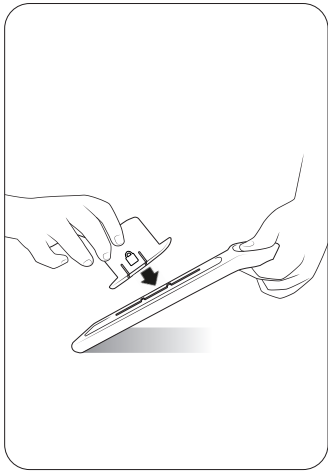
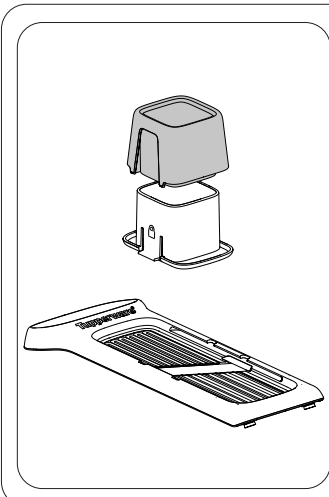

Thank you for choosing the Tupperware® **SpeedyMando**, an efficient food preparation tool that slices small ingredients with a bidirectional cutting blade. Please read and follow the instructions carefully.

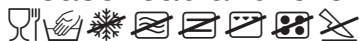

Tupperware®

Preserving your future

Use a low temperature programme on your dishwasher to save energy and protect the environment.

Use and Care

- The product cuts slices from both directions thanks to the bidirectional cutting blade.
- **!WARNING: DO NOT USE the product WITHOUT THE FOOD GUIDE.** The blade is sharp and may cause injury if the food guide is not used.
- **!WARNING:** Avoid touching the blade as it is extremely sharp. The high quality blade is designed to cut with minimal force and **MUST** be used with utmost care.
- When not in use, the product **MUST** be placed in the locked position. Click the plunger over the food guide to the main body at the designated grooves. A lock is visible on the guide.
- **DO NOT** attempt to sharpen the blade.
- If the product is dropped, allow the product to fall on the floor. **DO NOT** attempt to catch it in mid-air; this may result in an injury.
- Keep out of reach of children at all times. Do not leave the product unattended when children are present.

Cleaning Guidelines

- Remove the plunger and the guide from the product.
- **! WARNING:** Wash the blade with caution as it is extremely sharp. When washed by hand, use a brush to avoid touching the blade.
- The product is dishwasher safe. However, it is recommended to hand wash to prolong the life of the blade.
- It is strongly recommended that you wash the blade immediately after each use and rinse the product thoroughly.
- After cleaning, allow to dry, then assemble the product and immediately set it to the locked position.
- **DO NOT** allow the blade to come into contact with other metal, ceramic or glass items as this would damage and dull the cutting edge.
- You may use any household cooking oil to remove food stains. Staining does not impact the performance of the product and is not covered by the Tupperware warranty.

Warranty

The Tupperware® SpeedyMando has the same warranty conditions as all Tupperware products, which ensures you will receive a replacement if a product presents any manufacturing or material defect during normal domestic use. This warranty does not include replacement for used blades, nor does it cover rusting or other damage to the product resulting from negligent use or misuse of the product.

www.tupperwarebrands.com

Nous vous remercions d'avoir choisi le **MandoMini** Tupperware®, un Produit de préparation alimentaire efficace qui découpe les petits ingrédients avec une lame bidirectionnelle. Veuillez lire et suivre attentivement les instructions.



Tupperware®

Preserving your future

Utilisez un programme de lave-vaisselle basse température afin d'économiser de l'énergie et de préserver l'environnement.

Usage et entretien

- Le Produit découpe des tranches dans les deux sens grâce à la lame bidirectionnelle.
- **! ATTENTION : N'UTILISEZ PAS le Produit SANS LE POUSSOIR.** La lame est tranchante et peut causer des blessures si le Poussoir n'est pas utilisé.
- **! ATTENTION :** évitez de toucher la lame, celle-ci est extrêmement coupante. La lame de qualité supérieure est conçue pour couper sans effort et **DOIT** être utilisée avec beaucoup de précaution.
- Quand vous ne l'utilisez pas le Produit, il **DOIT** être verrouillé. Placez le Poussoir dans le Produit jusqu'aux rainures indiquées. Un verrou est visible sur le Poussoir (cf. schéma).
- Ne tentez **PAS** d'aiguiser la lame.
- Si le Produit vous échappe, laissez-le tomber par terre. N'essayez **PAS** de le rattraper au vol, vous risqueriez de vous blesser.
- Conservez hors de portée des enfants. Ne laissez pas le Produit sans surveillance lorsque les enfants sont présents.

Instructions de nettoyage

- Retirez le Poussoir du Produit.
- **! ATTENTION :** soyez prudent lorsque vous nettoyez la lame, celle-ci est extrêmement coupante. Si vous la lavez à la main, utilisez une brosse pour éviter de la toucher.
- Le Produit peut être lavé au lave-vaisselle. Cependant, il est recommandé de le laver à la main afin de prolonger la durée de vie de la lame.
- Il est fortement recommandé de laver la lame immédiatement après chaque utilisation et de rincer le Produit minutieusement.
- Une fois le nettoyage terminé, séchez le Produit puis assemblez-le et verrouillez-le immédiatement.
- **NE** laissez **PAS** la lame entrer en contact avec un autre objet en métal, en céramique ou en verre au risque d'abîmer et d'émousser le bord tranchant.
- Vous pouvez utiliser n'importe quelle huile alimentaire pour enlever les taches de nourriture. La coloration de votre Produit n'affectera pas ses performances et n'est pas couverte par la Garantie Tupperware.

Garantie

Le MandoMini présente la même Garantie de qualité que tous les Produits Tupperware. Il sera donc remplacé en cas de défaut de fabrication ou d'anomalie du matériau dans la mesure où le Produit a subi des conditions normales d'utilisation et d'entretien. Cette Garantie n'inclut pas le remplacement des lames usées, et ne couvre pas non plus la formation de rouille ou l'endommagement du Produit résultant d'une utilisation négligente ou inappropriée.

www.tupperware.fr
 www.tupperware.be
 www.tupperware.ch

Vielen Dank, dass Sie sich für den Tupperware® **SpeedyMando** entschieden haben. Mit diesem effizienten Küchengerät mit zweischneidiger Klinge lassen sich kleine Zutaten problemlos in Scheiben schneiden. Bitte lesen Sie die Hinweise sorgfältig durch.



Tupperware®

Preserving your future

Sie sparen Energie und schonen die Umwelt, wenn Sie an Ihrer Spülmaschine ein Niedrigtemperaturprogramm wählen.

Handhabung und Pflege

- Dank der zweischneidigen Klinge können Sie mit diesem Produkt Zutaten von zwei Richtungen in Scheiben schneiden.
- **!WARNUNG:** Verwenden Sie das Produkt NICHT OHNE DEN zweiteiligen FINGERSCHUTZ (bestehend aus einem Halter und einer Anpresshilfe). Die Klinge ist scharf und kann zu Verletzungen führen, wenn kein Fingerschutz verwendet wird.
- **!WARNUNG:** Vermeiden Sie es, die Klinge zu berühren – sie ist extrem scharf. Die hochwertige Klinge schneidet mit minimalem Kraftaufwand und MUSS mit äußerster Vorsicht verwendet werden.
- Bei Nichtgebrauch MUSS das Produkt verriegelt werden. Schieben Sie den eingesetzten Halter des Fingerschutzes über die Klinge. Setzen Sie dann die Anpresshilfe in den Halter ein, sodass die Haken in den Aussparungen am Rahmen hörbar einrasten. Hierbei ist ein Klickgeräusch zu hören. Richtig zusammengesetzt ist dann das Schloss auf dem Halter sichtbar.
- **VERSUCHEN SIE NICHT**, die Klinge zu schärfen.
- Falls das Produkt herunter fällt, lassen Sie es auf den Boden fallen. Versuchen Sie NICHT, es in der Luft aufzufangen; Sie könnten sich dabei verletzen.
- Von Kindern unbedingt fernhalten. Lassen Sie das Gerät niemals unbeaufsichtigt liegen, wenn Kinder anwesend sind.

Reinigungshinweise

- Entfernen Sie den Fingerschutz vom Produkt.
- **! WARNUNG:** Reinigen Sie die Klinge mit größter Vorsicht – sie ist extrem scharf. Verwenden Sie bei der Reinigung von Hand eine Bürste, damit Sie die Klinge nicht berühren müssen.
- Das Produkt ist spülmaschinenfest. Wir empfehlen dennoch das Spülen von Hand, um die Lebensdauer der Klinge zu verlängern.
- Wir empfehlen Ihnen, die Klinge sofort nach jedem Gebrauch zu reinigen und das gesamte Produkt gründlich abzuspülen.
- Lassen Sie das Produkt nach der Reinigung trocknen – setzen Sie es anschließend sofort wieder zusammen und verriegeln Sie es.
- Lassen Sie die Klinge NICHT in Kontakt mit anderen Metall-, Keramik- oder Glasgegenständen kommen. Dies kann die Schneide beschädigen und stumpf werden lassen.
- Zum Entfernen von Verfärbungen kann ein beliebiges Speiseöl verwendet werden. Verfärbungen beeinträchtigen nicht die Leistung des Produkts und fallen nicht unter die Tupperware-Garantie.

Tupperware-Garantie

Der Tupperware® SpeedyMando unterliegt, mit Ausnahme der Klinge, der Tupperware-Garantie (Deutschland). In Österreich und der Schweiz gilt die zeitlich nahezu unbegrenzte Langzeit-Garantie. Produkte bzw. Einzelteile mit Materialfehlern oder Fabrikationsmängeln können Sie mit Hilfe Ihres PartyManagers jederzeit im Rahmen dieser Garantie unter Vorlage Ihres vollständig ausgefüllten Bestellscheins kostenlos ersetzen lassen.

www.tupperware.de
 www.tupperware.at
 www.tupperware.be
 www.tupperware.ch

Fijn dat u hebt gekozen voor de **SpeedyMando** van Tupperware®, een efficiënte mandoline met een lemmeet waarmee u kleine ingrediënten in twee richtingen in plakjes kunt snijden. Lees en volg de instructies aandachtig.



Tupperware®

Preserving your future

Gebruik een vaatwasprogramma op lage temperatuur om energie te besparen en het milieu te beschermen.

Gebruik en onderhoud

- Het product heeft een lemmeet waarmee u in twee richtingen plakjes kunt snijden.
- **!WAARSCHUWING: GEBRUIK het product NIET ZONDER DE SNIJHULP.** Het scherpe lemmeet kan verwondingen veroorzaken als u de snijhulp niet gebruikt.
- **!WAARSCHUWING: Raak het lemmeet niet aan** want het is bijzonder scherp. Het lemmeet van hoge kwaliteit is ontworpen om met een minimale krachtsinspanning te snijden en **MOET** met de grootste zorgvuldigheid worden gehanteerd.
- Vergrendel het product wanneer u het niet gebruikt. Klik de duwer over de snijhulp op de mandoline bij de daartoe bestemde groeven. Op de snijhulp ziet u een vergrendelsymbool.
- Probeer het lemmeet **NIET** scherper te maken.
- Als het product valt, laat het dan gewoon op de grond vallen. Probeer het **NIET** te grijpen terwijl het valt; dit kan leiden tot ernstige verwondingen.
- Buiten het bereik van kinderen bewaren. Laat het product niet onbewaakt achter in de buurt van kinderen.

Reinigingsrichtlijnen

- Verwijder de duwer en de snijhulp van het product.
- **! WAARSCHUWING: Ga voorzichtig te werk bij het reinigen van het lemmeet** want het is bijzonder scherp. Reinigt u de mandoline met de hand, gebruik dan een afwasborstel zodat u het scherpe lemmeet niet aanraakt.
- Het product is vaatwasmachinebestendig. Niettemin is het aangeraden om de mandoline met de hand te reinigen voor een langere levensduur van het lemmeet.
- Het is sterk aanbevolen om het lemmeet meteen te reinigen na elk gebruik en om het product grondig af te spoelen.
- Laat het product drogen na het reinigen, zet het opnieuw in elkaar en zet het meteen in de vergrendelstand.
- Laat het lemmeet **NIET** in aanraking komen met andere metalen, keramische of glazen voorwerpen. Dit kan de snijkant beschadigen en bot maken.
- Voedselvlekken kunt u verwijderen met bakolie. De vlekken hebben geen invloed op de prestaties van het product en vallen niet onder de garantie van Tupperware.

Garantie

De SpeedyMando van Tupperware® valt onder dezelfde garantievoorwaarden als alle andere Tupperware-producten. Dit wil zeggen dat een product wordt vervangen als het bij normaal huishoudelijk gebruik productie- of materiaalfouten vertoont. Vervanging van een gebruikt lemmeet is niet inbegrepen in deze garantie; ook roesten of andere schade aan het product als gevolg van onachtzaam of verkeerd gebruik van het product is niet gedekt.

www.tupperware.be

www.tupperware.nl

Grazie per aver scelto **Mini Mandolino** di Tupperware®, un comodo prodotto che vi permette di affettare anche gli ingredienti più piccoli con una lama bidirezionale. Siete pregati di leggere e seguire attentamente le istruzioni.



Tupperware®

Preserving your future

Per risparmiare energia e proteggere l'ambiente, utilizzate un programma a bassa temperatura della lavastoviglie.

Uso e manutenzione

- Il prodotto affetta da entrambi i lati grazie alla lama bidirezionale.
- **ATTENZIONE! NON UTILIZZATE** il prodotto **SENZA L'INSERTO PROTEGGIDITA**. La lama è affilata e può causare lesioni se l'inserto proteggidita non viene utilizzato.
- **ATTENZIONE!** Evitate di toccare la lama, poiché è estremamente affilata. La lama di alta qualità è progettata per tagliare con il minimo sforzo e **DEVE** essere utilizzata con la massima cura.
- Quando il prodotto non è in uso, **DEVE** essere riposto in posizione di blocco. Mettete l'inserto proteggidita sull'apposito spazio nella parte centrale del prodotto. Sull'inserto proteggidita appare il segnale di blocco.
- **NON** affilate la lama.
- Qualora il prodotto vi sfuggisse di mano, lasciatelo cadere sul pavimento. **NON** tentate di afferrarlo a mezz'aria: potrebbe essere pericoloso.
- Tenete sempre il prodotto lontano dalla portata dei bambini. Non lasciate il prodotto incustodito in presenza di bambini.

Istruzioni per la pulizia

- Rimuovete il proteggidita dal prodotto.
- **ATTENZIONE!** Lavate la lama con cautela, poiché è estremamente affilata. Durante il lavaggio a mano, utilizzate una spugna per evitare di toccare la lama.
- Questo prodotto è lavabile in lavastoviglie. Tuttavia, si raccomanda il lavaggio a mano al fine di prolungare la vita utile della lama.
- È fortemente consigliato lavare la lama immediatamente dopo ogni utilizzo e sciacquare scrupolosamente il prodotto.
- Dopo il lavaggio, fate asciugare, quindi rimontate il prodotto e sistemate il proteggidita immediatamente nella posizione di blocco.
- **NON** lasciate che la lama entri in contatto con altri oggetti in metallo, ceramica o vetro, poiché ciò potrebbe danneggiare e smussare il filo della lama.
- È possibile rimuovere le macchie utilizzando qualsiasi tipo di olio per cottura. Le macchie non compromettono la funzionalità del prodotto e non sono coperte dalla Garanzia di Qualità Tupperware.

Garanzia

Mini Mandolino è coperto dalla stessa Garanzia di Qualità di tutti i prodotti Tupperware, che assicura la sostituzione in caso di difetti riscontrati nel materiale o nella fabbricazione purché il prodotto sia stato impiegato nel normale uso domestico. Questa garanzia non include la sostituzione di lame usate e non copre i casi di formazione di ruggine o danni al prodotto derivanti da negligenza o uso improprio.

www.tupperware.it
www.tupperware.ch

Gracias por elegir la **Mandolina Mini** de Tupperware®, un eficaz utensilio de cocina que lamina ingredientes pequeños gracias a su cuchilla de corte bidireccional. Lea y siga atentamente las instrucciones.

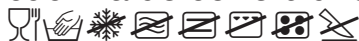

Tupperware®

Preserving your future

Utilice un programa de baja temperatura en su lavavajillas para ahorrar electricidad y proteger el medio ambiente.

Uso y cuidados

- El producto lamina en ambas direcciones gracias a la cuchilla de corte bidireccional.
- ¡ADVERTENCIA! NO utilice el producto SIN LA GUÍA PARA ALIMENTOS. La cuchilla está afilada y podría causar lesiones si no se usa la guía para alimentos.
- ¡ADVERTENCIA! Evite tocar la cuchilla, puesto que está muy afilada. Esta cuchilla de alta calidad está diseñada para cortar con un esfuerzo mínimo y DEBE utilizarse con el máximo cuidado.
- Cuando no utilice el producto, DEBE colocarlo en la posición de bloqueo. Encaje el émbolo sobre la guía para alimentos y ésta, en el marco del producto a través de un clic. En la guía podrá verse el pictograma del candado.
- NO intente afilar la cuchilla.
- En caso de que el producto se le escape de las manos, deje que caiga al suelo. NO intente cogerlo mientras cae; esto podría causarle lesiones.
- Mantenga el producto fuera del alcance de los niños en todo momento. No deje el producto sin supervisión si hay niños presentes.

Instrucciones de limpieza

- Extraiga el émbolo y la guía del producto.
- ¡ADVERTENCIA! Lave la cuchilla con precaución, ya que está muy afilada. Si la lava a mano, utilice un cepillo para evitar tocarla.
- La Mandolina Mini es apta para el lavavajillas. No obstante, se recomienda lavar a mano para prolongar la vida útil de la cuchilla.
- Se recomienda lavar la cuchilla justo después de cada uso y aclarar bien el producto.
- Tras la limpieza, déjelo secar. A continuación, monte el producto y colóquelo en la posición de bloqueo.
- NO deje que la cuchilla entre en contacto con otros elementos de metal, cerámica o vidrio, ya que se dañaría y perdería el filo.
- Puede utilizar cualquier aceite de cocina doméstico para eliminar las manchas de alimentos. Estas manchas no afectarán al funcionamiento del producto y no están cubiertas por la garantía de Tupperware.

Garantía

La Mandolina Mini ofrece la misma garantía que el resto de los productos de Tupperware, que asegura la sustitución del producto en caso de que éste presente algún defecto de fabricación o de material bajo condiciones normales de uso doméstico. Esta garantía no incluye la sustitución de las cuchillas utilizadas, ni la oxidación u otros daños en el producto provocados por un uso negligente o incorrecto del mismo.

www.tupperware.es

Obrigado por escolher o Tupperware® **Mini Mando**, uma ferramenta eficiente de preparação de alimentos, que fatia pequenos ingredientes com uma lâmina de corte bidirecional. Leia e siga atentamente estas instruções.

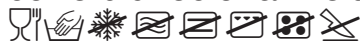

Tupperware®

Preserving your future

Utilize um programa de temperatura baixa na máquina de lavar louça para poupar energia e proteger o ambiente.

Utilização correta e cuidados

- O produto corta fatias em ambas as direções graças à lâmina de corte bidirecional.
- **AVISO! NÃO UTILIZE** o produto **SEM O GUIA DE ALIMENTOS**. A lâmina é afiada e pode causar ferimentos se não for usado o guia de alimentos.
- **AVISO!** Evite tocar na lâmina, pois esta é extremamente afiada. A lâmina de elevada qualidade foi concebida para cortar com o mínimo de esforço e **DEVE** ser usada com o máximo cuidado.
- Quando não estiver a ser usado, o produto **DEVE** ser colocado na posição bloqueada. Encaixe a prensa sobre o guia dos alimentos ao corpo principal nas ranhuras indicadas. É visível um fecho no guia.
- **NÃO** tente afiar a lâmina.
- Se o produto escorregar, deixe que o mesmo caia no chão. **NÃO** tente apanhá-lo no ar; pode sofrer ferimentos.
- Mantenha sempre fora do alcance das crianças. Não o deixe sem supervisão quando estiverem crianças presentes.

Instruções de limpeza

- Retire o êmbolo e a guia do produto.
- **AVISO!** Lave a lâmina com cuidado, pois é extremamente afiada. Quando lavar manualmente, utilize uma escova para evitar tocar com as mãos.
- O produto pode ser utilizado na máquina de lavar louça. No entanto, recomendamos que lave manualmente para prolongar a vida útil da lâmina.
- Recomendamos vivamente que lave a lâmina imediatamente após cada utilização e que passe o produto cuidadosamente por água.
- Após a limpeza, deixe secar, monte o produto e reponha-o imediatamente na posição bloqueada.
- **NÃO** deixe que a lâmina entre em contacto com outros artigos metálicos, cerâmica ou vidro, pois pode danificar a extremidade de corte.
- Pode usar qualquer óleo culinário de uso doméstico para remover manchas de alimentos. As manchas não afetam o desempenho do produto e não estão cobertas pela garantia Tupperware.

Garantia

O Mini Mando tem as mesmas condições de garantia de todos os produtos da Tupperware, o que lhe garante a substituição de um produto caso este apresente quaisquer defeitos de fabrico ou de material durante o uso doméstico normal. Esta garantia não inclui substituição de lâminas usadas, nem cobre ferrugem ou outros danos no produto resultantes de um uso negligente ou incorreto do mesmo.

www.tupperware.pt

Tak fordi du valgte Tupperware® **SpeedyMando**, et effektivt værktøj til madlavning, som skærer små ingredienser med et skæreblad, der skærer i begge retninger. Læs og følg brugsvejledningen omhyggeligt.

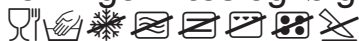

Tupperware®

Preserving your future

Brug et lavtemperaturprogram på din opvaskemaskine for at spare energi og for at beskytte miljøet.

Anvendelse og vedligeholdelse

- Produktet skærer skiver fra begge retninger takket være skærebladet, der skærer i begge retninger.
- **!ADVARSEL: BRUG ALDRIG produktet UDEN HOLDEREN.** Knivsbladet er skarpt, så du kan skære dig, hvis du ikke bruger holderen.
- **!ADVARSEL:** Undgå at røre ved knivsbladet, da det er ekstremt skarpt. Knivsbladet er af høj kvalitet og er beregnet til at skære med minimal kraft, så det **SKAL** bruges med yderste forsigtighed.
- Når produktet ikke er i brug, **SKAL** du sørge for, at det står i låst position. Klik stemplet på holderen på hoveddelen i de dertilhørende indhak. En lås ses på holderen.
- Forsøg **IKKE** at slibe knivsbladet.
- Hvis du taber produktet, skal du lade det falde. Forsøg **IKKE** at gribe det i luften. Det kan medføre skader.
- Skal altid opbevares utilgængeligt for børn. Lad ikke produktet være uden opsyn, når der er børn i nærheden.

Rengøringsvejledning

- Fjern stemplet og holderen fra produktet.
- **! ADVARSEL:** Vask knivsbladet forsigtigt, da det er ekstremt skarpt. Når du vasker det i hånden, skal du bruge en opvaskebørste, så du undgår at røre knivsbladet med hænderne.
- Produktet kan rengøres i opvaskemaskinen. Men det anbefales at vaske det i hånden for at forlænge knivsbladets levetid.
- Det anbefales på det kraftigste, at du vasker knivsbladet med det samme hver gang du har brugt det og skyller produktet grundigt.
- Efter rengøringen skal det tørre helt, og derefter samles produktet, og det indstilles med det samme til låst position.
- Lad **IKKE** knivsbladet komme i kontakt med andet metal, keramik eller glas, da det vil beskadige skæret og gøre den sløv.
- Du kan bruge almindelig madolie til at fjerne pletter fra fødevarer. Pletter påvirker ikke produktets ydeevne og er ikke dækket af Tupperwaregarantien.

Garanti

SpeedyMando er omfattet af samme kvalitetsgaranti som alle andre Tupperwareprodukter. Det betyder, at du får et nyt produkt, hvis produktet har defekter, der skyldes fabrikations- eller materialefejl, der er opstået som følge af normal brug i husholdningen. Denne garanti omfatter ikke erstatning af brugte blade, ej heller rustskader eller andre skader på produktet, der skyldes uagtsom brug eller misbrug af produktet.

www.tupperware.dk

Tack för att du har valt Tupperware® **SpeedyMando**, ett effektivt matlagningshjälpmiddel som skivar små ingredienser med ett dubbeleggat blad. Läs och följ instruktionerna noggrant.



Tupperware®

Preserving your future

Spara energi och skydda miljön genom att använda ett maskindiskprogram med låg temperatur.

Användning och skötsel

- Produkten skivar livsmedel från båda hållen tack vare det dubbeleggade bladet.
- **!VARNING: ANVÄND ALDRIG produkten UTAN PÅSKJUTAREN.** Bladet är mycket vasst och kan orsaka skada om inte påskjutaren används.
- **!VARNING:** Undvik att röra vid bladet eftersom det är mycket vasst. Det högkvalitativa bladet är utformat för att skära med minsta möjliga kraft från användaren.
- För alltid skjutreglaget till spärrläget när du inte använder produkten. Klicka fast hållardelen över påskjutaren med hjälp av spåren på huvuddelen. Låssymbolen på påskjutaren ska vara synlig.
- Försök **INTE** att slipa bladet.
- Låt produkten falla till golvet om du tappar den. Försök **INTE** fånga den i luften. Det kan orsaka skada.
- Förvara produkten utom räckhåll för barn. Lämna aldrig produkten utan uppsikt i närhet av barn.

Rengöring

- Avlägsna hållardelen och påskjutaren från produkten.
- **!VARNING:** Rengör bladet försiktigt eftersom det är mycket vasst. Om du diskar för hand, använd en diskborste för att undvika att röra vid bladet.
- Produkten kan diskas i maskin. Vi rekommenderar däremot diskning för hand eftersom detta gör att bladet håller längre.
- Vi rekommenderar starkt att du diskar och sköljer produkten noggrant efter varje användning.
- Låt produkten torka efter diskning. Sätt sedan ihop den och försätt den omedelbart i det låsta läget.
- **LÅT INTE** bladet komma i kontakt med andra metall-, keramik- eller glasredskap eftersom det kan skada eggen eller försämra dess prestanda.
- Du kan använda vanlig matolja för att ta bort fläckar från livsmedel. Fläckar påverkar inte produktens funktion och omfattas inte av Tupperwares garanti.

Garanti

SpeedyMando omfattas av samma garanti som alla produkter från Tupperware, vilket garanterar att du får en ersättningsprodukt om en produkt uppvisar tillverknings- eller materialfel vid normalt hushållsbruk. Denna garanti omfattar inte byte av utslitna blad, rostskador och andra skador som har uppstått till följd av vårdslös eller felaktig användning av produkten.

www.tupperware.se

Takk for at du valgte Tupperware® **SpeedyMando**, et effektivt redskap for tilberedning av mat, som snitter opp små ingredienser med et tosidig skjæreblad. Vennligst les og følg instruksjonene nøye.

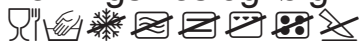

Tupperware®

Preserving your future

Bruk et lavtemperaturprogram på oppvaskmaskinen for å spare energi og beskytte miljøet.

Bruk og pleie

- Produktet snitter i begge retninger takket være det tosidige skjærebladet.
- **ADVARSEL: IKKE BRUK PRODUKTET UTEN HÅNDTAKET.** Bladet er skarpt, og kan forårsake personskade hvis håndtaket ikke brukes.
- **ADVARSEL: Unngå å berøre bladet.** Det er ekstremt skarpt. Kvalitetsbladet er utformet for å skjære med et minimum av kraft, og **MÅ** brukes svært forsiktig.
- Produktet **MÅ** settes i låst stilling når det ikke er i bruk. Klikk mateenheten over håndtaket fast i sporene på hovedenheten. En lås kan sees på håndtaket.
- **PRØV IKKE** å slipe bladet.
- La produktet falle ned på gulvet hvis du mister det. **PRØV IKKE** å fange den i fallet, det kan føre til personskade.
- Produktet må alltid oppbevares utilgjengelig for barn. Forlat ikke produktet uten tilsyn når det er barn til stede.

Rengjøringsveiledning

- Fjern mateenheten og håndtaket fra produktet.
- **ADVARSEL: Vær forsiktig når du vasker bladet.** Det er ekstremt skarpt. Bruk en børste for å unngå å berøre bladet når det vaskes for hånd.
- Produktet kan vaskes i oppvaskmaskin. Det anbefales imidlertid å vaske produktet for hånd, for å sikre lang levetid for bladet.
- Det anbefales sterkt å vaske bladet umiddelbart etter bruk, og å skylle hele produktet grundig.
- La produktet tørke etter rengjøring, og monter det deretter umiddelbart for å sette det i låst stilling.
- **LA IKKE** bladet komme i kontakt med metall-, keramikk- eller glassgjenstander. Det kan skade eggen på bladet og føre til at den blir sløv.
- Matflekker kan fjernes med vanlig matolje. Flekker påvirker ikke produktets ytelse, og dekkes ikke av Tupperwares garanti.

Garanti

SpeedyMando har samme garantibetingelser som alle Tupperware-produkter. Det sikrer at du får produktet erstattet hvis det forekommer material- eller produksjonsfeil under normal husholdningsbruk. Denne garantien omfatter ikke erstatning for brukte blader, og den dekker heller ikke rust eller annen skade på produktet som følge av uaktsomhet eller misbruk av produktet.

www.tupperware.no

Kiitos, että valitsit Tupperware® **SpeedyMandon**. Se on tehokas keittiöväline, joka siivuttaa pienet palat kaksisuuntaisella leikkuuterällä. Lue nämä ohjeet huolellisesti ja toimi niiden mukaisesti.



Tupperware®

Preserving your future

Käytä astianpesukoneessa alhaista pesulämpötilaa energian säästämiseksi ja ympäristön suojelemiseksi.

Käyttö ja hoito

- Tuote siivuttaa molempiin suuntiin sen kaksisuuntaisen leikkuuterän avulla.
- **VAROITUS:** Tuotetta EI SAA KÄYTTÄÄ ILMAN RUOAN OHJAINTA. Terävä terä saattaa aiheuttaa loukkaantumisen, jos ruoan ohjainta ei käytetä.
- **VAROITUS:** Älä koske terään, sillä se on erittäin terävä. Laadukas terä on suunniteltu leikkaamaan mahdollisimman vähällä voimalla ja sitä on käytettävä **ERITTÄIN** varovasti.
- Kun tuotetta ei käytetä, se ON ASETETTAVA lukittuun asentoon. Napsauta mäntä ohjaimen päälle niin, että se osuu sille tarkoitettuihin uriin rungossa. Ohjaimessa näkyy lukko.
- **ÄLÄ YRITÄ** teroittaa terää.
- Jos tuote putoaa, anna sen pudota lattialle asti. **ÄLÄ** yritä ottaa sitä kiinni ilmasta, sillä se voi aiheuttaa vamman.
- Pidä tuote aina poissa lasten ulottuvilta. Älä jätä tuotetta valvomatta, kun lapsia on paikalla.

Puhdistusohjeet

- Irrota mäntä ja ohjain.
- **VAROITUS:** Pese terä varovasti, sillä se on erittäin terävä. Jos peset tuotetta käsin, käytä harjaa äläkä koske tuotteeseen käsin.
- Tuote on konepesun kestävä. Terän käyttöiän pidentämiseksi tuote kannattaa kuitenkin pestä käsin.
- Suosittelemme, että peset terän heti käytön jälkeen ja huuhtelet tuotteen huolellisesti.
- Anna kuivua pesun jälkeen ja kokoa sitten tuote. Aseta se välittömästi lukittuun asentoon.
- **ÄLÄ** päästä terää kosketuksiin muiden metalli-, keramiikka- tai lasiastioiden kanssa, sillä se vahingoittaa ja tylsyttää.
- Voit käyttää ruokaöljyä värjäätymien poistamiseen. Värjäntyminen ei vaikuta tuotteen toimintaan, eikä Tupperwaren takuu kata sitä.

Takuu

SpeedyMando-tuotteella on sama laatutakuu kuin kaikilla Tupperware-tuotteilla. Jos tuotteessa ilmenee valmistus- tai materiaalivirhe normaalissa kotikäytössä, saat takuun perusteella tilalle uuden. Takuu ei korvaa käytettyjen terien vaihtoa eikä myöskään kata ruostumista tai tuotteen muuta vahingoittumista tuotteen huolimattoman tai väärän käsittelyn vuoksi.

www.tupperware.fi

Ευχαριστούμε που επιλέξατε το **Μίνι Τζούνιορ Σεφ** της Tupperware®, ένα αποτελεσματικό εργαλείο προετοιμασίας φαγητού που κόβει σε φέτες φρούτα και λαχανικά με λεπίδα κοπής διπλής κατεύθυνσης. Διαβάστε και ακολουθήστε τις οδηγίες προσεκτικά.



Tupperware®

Preserving your future

Χρησιμοποιείτε πρόγραμμα χαμηλής θερμοκρασίας στο πλυντήριο πιάτων σας, για να εξοικονομήσετε ενέργεια και να προστατέψετε το περιβάλλον.

Χρήση και φροντίδα

- Το προϊόν κόβει σε φέτες και από τις δύο κατευθύνσεις χάρη στη λεπίδα κοπής διπλής κατεύθυνσης.
- **!ΠΡΟΕΙΔΟΠΟΙΗΣΗ:** Μη χρησιμοποιείτε το προϊόν **ΧΩΡΙΣ ΤΟΝ ΟΔΗΓΟ ΠΡΟΣΤΑΣΙΑΣ ΧΕΡΙΩΝ**. Η λεπίδα είναι αιχμηρή και μπορεί να τραυματίσετε τα χέρια σας αν δεν χρησιμοποιείτε τον οδηγό προστασίας χεριών.
- **!ΠΡΟΕΙΔΟΠΟΙΗΣΗ:** Αποφύγετε να ακουμπήσετε τη λεπίδα διότι είναι ιδιαίτερα αιχμηρή. Η λεπίδα υψηλής ποιότητας είναι σχεδιασμένη για να κόβει με ελάχιστη δύναμη και ΠΡΕΠΕΙ να χρησιμοποιείται με εξαιρετική προσοχή.
- Όταν δεν χρησιμοποιείται, το προϊόν ΠΡΕΠΕΙ να τοποθετείται στη θέση κλειδώματος. Απλά τοποθετείστε τον αντίχειρα στο πάνω μέρος της λαβής και τα υπόλοιπα δάχτυλα στο κάτω μέρος και σταματήστε στη θέση κλειδώματος.
- ΜΗΝ επιχειρήσετε να τροχίσετε τη λεπίδα.
- Εάν ρίξετε καταλάθος το προϊόν, αφήστε το να πέσει στο πάτωμα. ΜΗΝ προσπαθήσετε να το πιάσετε στον αέρα. Ενδέχεται να τραυματίσετε τα χέρια σας.
- Να φυλάσσεται πάντα μακριά από παιδιά. Μην αφήνετε το προϊόν χωρίς επίβλεψη όταν υπάρχουν παιδιά σε κοντινή απόσταση.

Οδηγίες καθαρισμού

- Αφαιρέστε τον οδηγό προστασίας χεριών από το προϊόν.
- **! ΠΡΟΕΙΔΟΠΟΙΗΣΗ:** Να πλένετε τη λεπίδα με προσοχή διότι είναι ιδιαίτερα αιχμηρή. Όταν πλένετε το προϊόν στο χέρι, χρησιμοποιήστε βούρτσα προκειμένου να αποφύγετε την επαφή με τη λεπίδα.
- Το προϊόν μπορεί να πλυθεί σε πλυντήριο πιάτων. Ωστόσο, συνιστάται το πλύσιμο στο χέρι για να παρατείνετε τη διάρκεια ζωής της λεπίδας.
- Συνιστάται να πλένετε τη λεπίδα αμέσως μετά από κάθε χρήση και να ξεπλένετε πολύ καλά το προϊόν.
- Μετά τον καθαρισμό, αφήστε το να στεγνώσει, έπειτα συναρμολογήστε το και αμέσως ρυθμίστε το στη θέση κλειδώματος.
- ΜΗΝ φέρνετε τη λεπίδα σε επαφή με άλλα μεταλλικά, κεραμικά ή γυάλινα αντικείμενα διότι μπορεί να φθαρεί και να στομώσει η κόψη της λεπίδας.
- Μπορείτε να χρησιμοποιήσετε οποιοδήποτε οικιακό λάδι μαγειρέματος για να αφαιρέσετε τους λεκέδες από το φαγητό. Η δημιουργία λεκέδων δεν επηρεάζει την απόδοση του προϊόντος και δεν καλύπτεται από την εγγύηση Tupperware.

Εγγύηση

Το Μίνι Τζούνιορ Σεφ συνοδεύεται από την ίδια εγγύηση ποιότητας που ισχύει για όλα τα προϊόντα Tupperware, η οποία διασφαλίζει την αντικατάσταση του προϊόντος σε περίπτωση ύπαρξης ελαττώματος στην κατασκευή ή το υλικό κατά τη συνήθη οικιακή χρήση. Η παρούσα εγγύηση δεν περιλαμβάνει αντικατάσταση μεταχειρισμένων λεπίδων, ούτε καλύπτει οξείδωση ή άλλη ζημιά στο προϊόν, η οποία προκλήθηκε από κακή χρήση του προϊόντος.

www.tupperware.gr

Благодарим за выбор слайсера для нарезки ломтиков Tupperware® **SpeedyMando** — эффективного кухонного прибора, который с помощью двустороннего лезвия поможет нарезать небольшие продукты ломтиками. Внимательно ознакомьтесь с инструкцией и следуйте ей.



Tupperware®

Preserving your future

Используйте низкотемпературную программу посудомоечной машины, чтобы сэкономить энергию и защитить окружающую среду.

Использование и безопасность

- Благодаря двустороннему лезвию этот кухонный прибор режет в обоих направлениях.
- **ОСТОРОЖНО! НЕ ИСПОЛЬЗУЙТЕ** изделие **БЕЗ ДЕРЖАТЕЛЯ ДЛЯ ПРОДУКТОВ**. Лезвие острое и может стать причиной травмы при отсутствии держателя для продуктов.
- **ОСТОРОЖНО!** Не прикасайтесь к лезвию, оно очень острое. Этот высококачественный нож предназначен для того, чтобы резать с минимальным усилием, поэтому при его использовании **НЕОБХОДИМО** соблюдать предельную осторожность.
- Когда изделие не используется, **ОБЯЗАТЕЛЬНО** храните его в заблокированном положении. Нажмите на ручку, чтобы зафиксировать держатель для продуктов в специальных выемках на корпусе. На держателе для продуктов изображен символ блокировки.
- **НЕ** пытайтесь заточить лезвие.
- Если изделие выскользнуло у вас из рук, позвольте ему упасть на пол. **НЕ** пытайтесь ловить нож на лету — это может привести к травме.
- Всегда храните изделие в недоступном для детей месте. Не оставляйте изделие без присмотра в присутствии детей.

Указания по мытью

- Снимите с изделия ручку и держатель для продуктов.
- **ОСТОРОЖНО!** Мойте лезвие аккуратно, оно очень острое. При мытье вручную пользуйтесь щеткой, чтобы не касаться лезвия.
- Изделие можно мыть в посудомоечной машине. Однако рекомендуется мыть его вручную, чтобы продлить срок службы лезвия.
- Настоятельно рекомендуется мыть лезвие сразу же после каждого использования и тщательно прополаскивать изделие.
- Промыв изделие, дайте ему высохнуть, соберите и сразу установите в заблокированное положение.
- **НЕ** допускайте контакта лезвия с предметами из металла, керамики или стекла, так как они могут повредить и затупить режущую кромку.
- Для удаления пятен можно использовать любое растительное масло. Наличие пятен не влияет на рабочие характеристики изделия и не покрывается гарантией Tupperware.

Гарантия

На слайсер для нарезки ломтиков SpeedyMando распространяется та же гарантия качества, что и на всю продукцию Tupperware. Она обеспечивает замену любого изделия Tupperware, в котором были выявлены дефекты изготовления или материала при нормальном использовании изделия в домашних условиях. Данная гарантия не предполагает замены использованных лезвий, а также не распространяется на случаи появления ржавчины и других повреждений, возникших по неосторожности или в результате неправильного использования изделия.

www.tupperware.ru

Zahvaljujemo na odabiru proizvoda Tupperware® **SpeedyMando**, učinkovitim alatu za pripremu hrane s dvosmjernim nožem za rezanje malih sastojaka.

Pažljivo pročitajte upute i pridržavajte ih se.

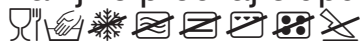

Tupperware®

Preserving your future

Upotrebljavajte program pranja na niskoj temperaturi perilice posuđa kako biste štedjeli energiju i pomogli u očuvanju okoliša.

Upotreba i održavanje

- Zahvaljujući dvosmjernom nožu proizvod reže kriške u oba smjera.
- **!UPOZORENJE: NEMOJTE KORISTITI proizvod BEZ VODILICE ZA HRANU.** Nož je oštar i može prouzročiti ozljede ako se vodilica za hranu ne koristi.
- **!UPOZORENJE: Izbjegavajte dodirivanje noža jer je iznimno oštar.** Visokokvalitetni nož namijenjen je za rezanje uz minimalan napor i **MORA** se koristiti iznimno pažljivo.
- Kada se ne koristi, proizvod se **MORA** postaviti u zaključani položaj. Uklopite potiskivač iznad vodilice za hranu u odgovarajuće utore glavnog dijela. Na vodilici se vidi zatvarač.
- **NEMOJTE** pokušavati naoštriti nož
- Ako ispustite proizvod, pustite ga da padne na pod. Nemojte ga pokušavati uhvatiti u padu; to može rezultirati ozljedom.
- Uvijek držite proizvod izvan dohvata djece. Nemojte ostavljati proizvod bez nadzora ako se u blizini nalaze djeca.

Upute za čišćenje

- Uklonite potiskivač i vodilicu s proizvoda.
- **! UPOZORENJE: Oprezno čistite nož jer je vrlo oštar.** Ako proizvod perete ručno, koristite četku kako biste izbjegli dodirivanje noža.
- Proizvod se može prati u perilici posuđa. Međutim, preporučuje se ručno pranje kako bi se produžio životni vijek noža.
- Svakako se preporučuje da nož operete odmah nakon svake upotrebe i temeljito ga isperete.
- Nakon čišćenja pustite da se proizvod osuši, a zatim ga sklopite i odmah postavite u zaključan položaj.
- **NEMOJTE** dopustiti da nož dođe u dodir s drugim metalnim, keramičkim ili staklenim predmetima jer se time može oštetiti i otupjeti rezni rub.
- Možete upotrijebiti bilo koje kuhinjsko ulje za uklanjanje mrlja. Pojava mrlja ne utječe na rad proizvoda i nije pokrivena Tupperwareovim jamstvom.

Jamstvo

Za proizvod SpeedyMando vrijedi isto jamstvo kvalitete kao i za sve ostale proizvode tvrtke Tupperware kojim se jamči zamjena ako se na proizvodu pojave bilo kakvi nedostaci u materijalu i izvedbi tijekom uobičajene primjene u kućanstvu. To jamstvo ne uključuje zamjenu istrošenih noževa i ne pokriva koroziju ili drugo oštećenje proizvoda nastalo nepažljivom ili nepravilnom upotrebom proizvoda.

www.tupperware.hr www.tupperware.ba www.tupperware.rs www.tupperware.me

Děkujeme, že jste zvolili Tupperware® **Rychlomandolínu**, účinný nástroj pro přípravu potravin, který krájí drobné ingredience pomocí oboustranné čepele. Pečlivě si přečtěte pokyny a postupujte podle nich.

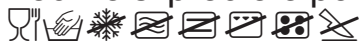

Tupperware®

Preserving your future

Při umývání v myčce na nádobí používejte program s nízkou teplotou, abyste šetřili energii a chránili životní prostředí.

Použití a údržba

- Díky použití oboustranné čepele krájí tento výrobek ve dvou směrech.
- **!UPOZORNĚNÍ: Výrobek NEPOUŽÍVEJTE BEZ OCHRANNÉHO POSUNOVAČE.** Čepel je velmi ostrá, a pokud nebudete používat ochranný klobouček, může způsobit zranění.
- **!UPOZORNĚNÍ: Nedotýkejte se čepele, je velmi ostrá.** Tato vysoce kvalitní čepel je navržena tak, aby řezala s minimálním použitím síly. Při jejím použití je třeba dbát maximální opatrnosti.
- Pokud výrobek nepoužíváte, **VŽDY** jej uveďte do zamčené pozice. Nacvakněte posunovač přes ochranný klobouček k tělu nástroje do určených drážek. Na posunovači je viditelný zámek.
- **NEPOKOUŠEJTE SE** čepel ostřit.
- Pokud výrobek upustíte, nechejte jej volně spadnout na zem. **NEPOKOUŠEJTE** se jej zachytit v pádu; mohlo by to způsobit zranění.
- Výrobek vždy udržujte mimo dosah dětí. Nenechávejte výrobek bez dozoru v přítomnosti dětí.

Pokyny pro čištění

- Sejměte z výrobku posunovač a ochranný klobouček.
- **! UPOZORNĚNÍ: Čepel myjte opatrně, je velmi ostrá.** Při ručním mytí použijte kartáč, rukama se čepele nedotýkejte.
- Výrobek lze mýt v myčce na nádobí. Doporučujeme jej však mýt ručně, prodlouží se tím životnost čepele.
- **Důrazně doporučujeme čepel umýt ihned po každém použití** a nechat výrobek důkladně okapat.
- Po čištění nechte výrobek oschnout, poté jej sestavte a okamžitě nastavte do zamčené pozice.
- Čepel **NESMÍ** přijít do kontaktu s jinými kovovými, keramickými nebo skleněnými předměty, protože ty by poškodily a otupily její ostří.
- Pro odstraňování skvrn od potravin použijte jakýkoli běžný jedlý olej na vaření. Skvrny nemají vliv na funkci výrobku a nevztahuje se na ně záruka společnosti Tupperware.

Záruka

Podobně jako na všechny ostatní výrobky Tupperware se na výrobek Rychlomandolína vztahuje záruka kvality, která vám zaručuje výměnu výrobku v případě, že se u něj při běžném domácí používání projeví jakékoli výrobní vady nebo vady materiálu. Tato záruka nezahrnuje výměnu použitých čepelí, ani nekryje rezavění nebo poškození výrobku v důsledku nedbalého použití nebo použití, které neodpovídá uvedenému účelu výrobku.

www.tupperware.cz

Ďakujeme, že ste si vybrali Tupperware® **Rýchlomandolínu**, účinný nástroj na prípravu potravín, ktorý krája malé potraviny pomocou obojsmernej čepele. Pozorne si prečítajte a dodržiavajte nasledujúce pokyny.



Tupperware®

Preserving your future

Pri umývaní v umývačke riadu používajte program s nízkou teplotou, aby ste šetrili energiu a chránili životné prostredie.

Používanie a starostlivosť

- Tento výrobok slúži na krájanie plátkov v oboch smeroch vďaka obojsmernej čepeľi.
- **VAROVANIE! NEPOUŽÍVAJTE** výrobok **BEZ OCHRANNÉHO POSUNOVAČA**. Čepeľ je ostrá, a ak nepoužijete posunovač, môžete sa zraniť.
- **VAROVANIE!** Nedotýkajte sa čepele, je mimoriadne ostrá. Táto kvalitná čepeľ je navrhnutá tak, aby ste pomocou nej dokázali krájať s vynaložením minimálnej námahy. Pri jej použití je treba dbať maximálnej opatrnosti.
- Keď sa výrobok nepoužíva, **MUSÍ** byť v uzamknutej polohe. Zacvaknite poistky na posunovači do príslušných drážok na hlavnom telese. Poistka je viditeľná na kryte.
- **NEPOKÚŠAJTE** sa ostríť čepeľ.
- Ak vám výrobok vypadne z ruky, nechajte ho voľne dopadnúť na podlahu. **NESNAŽTE** sa ho chytiť vo vzduchu; môžete sa poraniť.
- Za každých okolností uchovávajte mimo dosahu detí. Výrobok nenechávajte bez dohľadu v prítomnosti detí.

Pokyny na čistenie

- Odstráňte z výrobku piest a kryt.
- **VAROVANIE!** Čepeľ umývajte opatrne, je mimoriadne ostrá. Ak výrobok umývate ručne, použite kefku, aby ste sa nedotýkali čepele.
- Výrobok sa môže umývať v umývačke riadu. Na zachovanie dlhšej životnosti čepele vám však odporúčame, aby ste ju umývali ručne.
- Dôrazne vám odporúčame, aby ste čepeľ umyli hneď po každom použití a výrobok dôkladne opláchl.
- Po vyčistení nechajte výrobok vyschnúť, potom ho zmontujte a okamžite ho nastavte do zamknutej polohy.
- Čepeľ **NESMIE** prísť do kontaktu s inými kovovými, keramickými alebo sklenenými predmetmi, inak môže dôjsť k poškodeniu a otupeniu čepele.
- Na odstránenie škvŕn od potravín môžete použiť ľubovoľný olej na varenie. Zafarbenie neovplyvňuje výkon výrobku a nevzťahuje sa naň záruka spoločnosti Tupperware.

Záruka

Na krájač Rýchlomandolína sa vzťahuje rovnaká záruka na kvalitu ako na ostatné výrobky značky Tupperware, čo vám zaručí, že v prípade výskytu akýchkoľvek výrobných alebo materiálových chýb, ktoré sa vyskytnú počas štandardného domáceho používania, vám bude výrobok vymenený za nový. Táto záruka sa nevzťahuje na výmenu opotrebovaných čepeľí a nepokrýva ani hrdzavenie či iné poškodenie výrobku v dôsledku neopatrného či nesprávneho zaobchádzania s ním.

Dziękujemy za wybór Tupperware® **Multi Szatkownicy Kompakt**, wydajnego narzędzia do przygotowywania potraw, którego dwukierunkowe ostrze kroi drobne składniki na plasterki. Przed pierwszym użyciem należy się uważnie zapoznać z treścią instrukcji.



Tupperware®

Preserving your future

W zmywarce do naczyń zalecamy wybór programu niskotemperaturowego, który pozwala oszczędzać energię i chronić środowisko naturalne.

Instrukcja użycia i konserwacji

- Urządzenie kroi na plasterki w obu kierunkach dzięki zastosowaniu dwukierunkowego ostrza.
- **!OSTRZEŻENIE: NIE UŻYWAĆ** urządzenia **BEZ NAKŁADKI OCHRONNEJ**. Ostrze jest bardzo ostre, a brak nakładki może spowodować doznanie urazów.
- **!OSTRZEŻENIE:** Nie dotykać ostrza; jest bardzo ostre! To wysokiej jakości ostrze zaprojektowano w taki sposób, aby krojenie wymagało użycia jak najmniejszej siły, więc należy się z nim obchodzić z najwyższą ostrożnością.
- Kiedy nie jest używane, urządzenie **MUSI** być zablokowane. Umieścić zapadkę w specjalnych rowkach na prowadnicy przy głównym korpusie. Na prowadnicy widać kłódkę.
- **NIE WOLNO** ostrzyć ostrza.
- W przypadku upuszczenia umożliwić urządzeniu upadek na podłogę. **NIE** łapać spadającego urządzenia w locie; mogłoby to spowodować obrażenia ciała.
- Zawsze trzymać w miejscu niedostępnym dla dzieci. Nie zostawiać urządzenia bez nadzoru w obecności dzieci.

Wskazówki dotyczące czyszczenia

- Zdjąć dociskacz i prowadnicę z produktu.
- **! OSTRZEŻENIE:** Zachować ostrożność podczas mycia ostrza, ponieważ jest bardzo ostre. Do mycia ręcznego używać szczotki, aby nie dotykać ostrza.
- Produkt można bezpiecznie myć w zmywarce. Zalecamy jednak mycie ręczne, aby dodatkowo wydłużyć czas przydatności ostrza do użycia.
- Zdecydowanie zalecamy umycie ostrza po każdym użyciu oraz dokładne opłukanie urządzenia.
- Po umyciu pozostawić do wyschnięcia, a następnie złożyć urządzenie i natychmiast ustawić je w pozycji zablokowanej.
- **NIE WOLNO** dopuścić do styczności ostrza z innym metalem, ceramiką ani szkłem, ponieważ może to spowodować uszkodzenie i stępienie krawędzi tnącej.
- Do usuwania plam spowodowanych przez żywność użyć dowolnego oleju spożywczego. Zaplamienie nie ma wpływu na działanie urządzenia i nie jest objęte gwarancją Tupperware.

Gwarancja:

Multi Szatkownica Kompakt posiada taką samą gwarancję jakości, jak wszystkie inne produkty firmy Tupperware, co oznacza, że w przypadku stwierdzenia wady produkcyjnej lub materiałowej produktu, podczas jego użytkowania zgodnie z zaleceniami i w normalnych warunkach domowych, producent zapewnia wymianę produktu. Ta gwarancja nie obejmuje wymiany zużytych ostrzy ani rdzewienia produktu czy szkód spowodowanych niedbałym lub niewłaściwym użyciem produktu.

www.tupperware.pl

Köszönjük, hogy a Tupperware® **SpeedyMando** készülékét választotta; ezzel a hatékony eszközzel könnyedén szeletelhet apró hozzávalókat, a kétirányú pengének köszönhetően. Kérjük, olvassa el és kövesse az utasításokat.



Tupperware®

Preserving your future

Energiatakarékossági és környezetvédelmi megfontolásból alacsony hőmérsékletű programot állítson be a mosogatógépén.

Használat és ápolás

- A kétirányú pengének köszönhetően termékünk két irányból vág szeleteket.
- **!FIGYELMEZTETÉS: NE HASZNÁLJA** a terméket a **KÉZVÉDŐ NÉLKÜL**. A penge éles és sérülést okozhat, ha a kézvédőt nem használják.
- **!FIGYELMEZTETÉS:** Kerülje a penge érintését, mivel az rendkívül éles. Ezt a kiváló minőségű pengét úgy tervezték, hogy segítségével minimális erőfeszítéssel lehessen vágni – használata során fokozott elővigyázatossággal **KELL** eljárni, ugyanis rendkívül éles.
- Használaton kívül a terméket **MINDIG** zárt állapotban tárolja. A kézvédőre helyezett csúszkát kattintsa a termék fő részén található vágatba. A zár jól látható a kézvédőn.
- **NE** próbálja megélezni a pengét.
- Ha elejti a terméket, hagyja leesni a földre. **NE PRÓBÁLJA MEG** elkapni a levegőben, ez ugyanis sérülést okozhat.
- Tárolja a terméket gyermekek által nem elérhető helyen. Ne hagyja felügyelet nélkül a terméket gyermekek jelenlétében.

Tisztítási útmutató

- Távolítsa el a csúszkát és a kézvédőt a termékről.
- **! FIGYELMEZTETÉS:** Tisztítsa a terméket óvatosan, mivel az rendkívül éles. Kézzel tisztítás esetén használjon kefét, hogy elkerülje a kézzel történő érintést.
- A termék mosogatógépben is elmosogatható. Habár a kézi mosogatást ajánljuk a penge élettartamának meghosszabbítása érdekében.
- Erősen ajánlott, hogy a pengét minden egyes használat után azonnal tisztítsa meg, és alaposan öblítse le a terméket.
- Mosogatás után hagyja megszáradni a terméket, majd rakja össze, és azonnal állítsa lezárt helyzetbe.
- **NE** hagyja, hogy a penge más fémekkel, kerámia vagy üveg tárgyakkal érintkezzen, mivel az károsíthatja és eltompíthatja a penge vágófelületét.
- Használjon háztartási étolajat az élelmiszerfoltok eltávolításához. Az elszíneződés nem befolyásolja a termék használatát, és nem vonatkozik rá a Tupperware garanciája.

Garancia

A SpeedyMandóra ugyanaz a minőségi garancia vonatkozik, mint minden más Tupperware termékre. Ennek megfelelően kicseréljük a terméket, ha normál háztartási használat mellett bármilyen gyártási vagy anyaghiba jelentkezik rajta. A jótállás nem terjed ki a használt pengék cseréjére, illetve a gondatlan vagy nem rendeltetésszerű használatból eredő károsodásra.

www.tupperware.hu

Täname, et valisite efektiivse toiduvalmistusvahendi Tupperware® **SpeedyMando**, mis viilutab väikeseid koostisosi kahesuunalise lõiketeraga. Lugege ja järgige neid juhiseid hoolikalt.

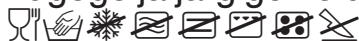

Tupperware®

Preserving your future

Kasutage nõudepesumasinas madala temperatuuriga programmi, sest siis säästate energiat ja kaitsete keskkonda.

Kasutamine ja hooldamine

- Toode lõikab viile kahesuunalise lõiketera abil mõlemas suunas.
- HOIATUS! ÄRGE KASUTAGE toodet ILMA SÕRMEKAITSMETA. Lõiketera on terav ja sõrmekaitsme mittekasutamine võib põhjustada vigastusi.
- HOIATUS! Vältige lõiketera puudutamist, sest see on väga terav. Ülikvaliteetne lõiketera on ette nähtud lõikamiseks minimaalse jõuga ja seda PEAB kasutama ülima ettevaatlikkusega.
- Kui toodet ei kasutata, PEAB toode olema lukustatud asendis. Klõpsake vaakumosa põhiosa peal asuvale sõrmekaitsmele, kasutades ettenähtud sooni. Lukk on juhikul nähtav.
- ÄRGE proovige lõiketera teritada.
- Kui toode kukub käest, laske sel maha kukkuda. ÄRGE üritage seda kukkumise ajal kinni püüda; see võib põhjustada vigastusi.
- Hoidke alati lastele kättesaamatus kohas. Ärge jätke toodet laste juuresolekul järelevalveta.

Puhastamisjuhised

- Eemaldage vaakumosa ja juhik alati toote küljest.
- HOIATUS! Peske lõiketera äärmise ettevaatusega, sest see on väga terav. Käsitsi pestes kasutage harja, et vältida lõiketera puudutamist.
- Toodet võib pesta nõudepesumasinas. Siiski on soovitatav pesta käsitsi, sest nii pikendate lõiketera kasutusiga.
- On äärmiselt soovitatav, et te peseks lõiketera kohe pärast kasutamist ja loputaks toote korralikult puhtaks.
- Pärast puhastamist laske kuivada, seejärel pange toode kokku ja seadke lukustatud asendisse.
- ÄRGE laske lõiketeral muude metallesemete, keraamiliste või klaasist esemetega kokku puutuda, sest see võib lõiketera kahjustada ja muuta selle nüriks.
- Toiduplekkide eemaldamiseks võite kasutada mis tahes majapidamises kasutatavat toiduõli. Määrduamine ei mõjuta toote toiduvalmistusomadusi ja see ei kuulu Tupperware garantii alla.

Garantii

SpeedyMandol on sama kvaliteedigarantii nagu kõigil teistel Tupperware toodetel, mis tagab kõigi Tupperware valmistatud toodete asendamise uuega, kui tootel on tootmis- või materjalivigu ning toodet on kasutatud ainult koduses majapidamises. Garantii ei hõlma kasutatud terade vahetamist ega toote väärkasutamise või hooletuse tagajärjel tekkinud roostetamist või kahjustusi.

www.tupperware.ee

Dėkojame, kad pasirinkote Tupperware® **SpeedyMando** - veiksmingą maisto paruošimo įrankį, kuris dvipusiais ašmenimis griežinėliais supjausto mažus ingredientus. Atidžiai perskaitykite instrukciją ir jos laikykitės.



Tupperware®

Preserving your future

Plaudami indaplovėje, pasirinkite žemos temperatūros programą, kad taupytumėte energiją ir saugotumėte aplinką.

Naudojimas ir priežiūra

- Dvipusių ašmenų dėka gaminys pjausto griežinėliais abiejomis kryptimis.
- **!ĮSPĖJIMAS: NENAUDOKITE** gaminio **BE MAISTO LAIKIKLIO**. Aštri geležtė gali sužaloti, jei nenaudosite maisto laikiklio.
- **!ĮSPĖJIMAS:** Geležtė labai aštri, nelieskite jos. Aukštos kokybės geležtė pagaminta taip, kad nereikėtų naudoti daug jėgos pjaustant, todėl ja **REIKIA** naudotis labai atsargiai.
- Kai pjaustyklė nenaudojama, slankiklis **TURI BŪTI** ties užrakto simboliu. Virš maisto laikiklio į tam skirtus griovelius ant korpuso užspauskite stūmoklį. Fiksatorius matomas ant laikiklio.
- **NEBANDYKITE** galąsti geležtės.
- Jeigu pjaustyklė iškristų iš rankų, negaudykite jos, bet leiskite jai nukristi ant grindų. **NEBANDYKITE** gaudyti krintancio peilio; galite susižeisti.
- Laikykite vaikams nepasiekiamoje vietoje. Nepalikite gaminio be priežiūros, jei šalia yra vaikų.

Valymas

- Nuimkite stūmoklį ir laikiklį nuo gaminio.
- **! ĮSPĖJIMAS:** Geležtė labai aštri, plaukite ją atsargiai. Plaudami rankomis, naudokite šepetėlį, kad nereikėtų liesti geležtės.
- Pjaustyklę galima plauti indaplovėje. Rekomenduojama plauti rankomis, kad geležtė ilgiau tarnautų.
- Patartina geležtę nuplauti iškart po naudojimo; gaminį gerai nuplauti vandeniu.
- Nuplovę leiskite nudžiūti, tuomet surinkite gaminį ir iškart užfiksuokite.
- Geležtė **NETURI** liestis su metaliniais, keraminiais arba stikliniais daiktais, kad nebūtų sugadinta ar atšipinta.
- Norėdami nuvalyti dėmes, galite naudoti bet kurį kepimo aliejų. Dėmės neturi įtakos pjaustyklės naudojimui ir tokiu atveju Tupperware garantija netaikoma.

Garantija

SpeedyMando suteikiama tokia pati kokybės garantija, kaip ir visiems Tupperware gaminiams, ji užtikrina gaminio pakeitimą nauju, jei, naudojant įprastomis namų sąlygomis, išryškėja medžiagų arba gamybos defektų. Ši garantija netaikoma naudotų geležčių keitimui arba jei gaminys surūdija arba sugadinamas jį naudojant neatsargiai arba ne pagal paskirtį.

www.tupperware.lt

Paldies, ka izvēlējāties iegādāties Tupperware® **SpeedyMando** — efektīvo pārtikas pagatavošanas rīku ar divvirzienu asmeni, kas sagriež sastāvdaļas smalkās šķēlītēs! Lūdzam rūpīgi izlasīt un ievērot šos norādījumus.



Tupperware®

Preserving your future

Trauku mazgājamai mašīnai izvēlieties zemas temperatūras programmu, lai taupītu elektroenerģiju un saudzētu vidi.

Lietošana un kopšana

- Šim izstrādājumam ir divvirzienu asmens, tādēļ sagriezt pārtiku šķēlēs varat no abām rīves pusēm.
- **BRĪDINĀJUMS! NEIZMANTOJIET** izstrādājumu **BEZ PĀRTIKAS TURĒTĀJA**. Asmens ir ass un, ja pārtikas turētājs netiek izmantots, tas var radīt savainojumus.
- **BRĪDINĀJUMS!** Nepieskarieties ar pirkstiem asmenim, jo tas ir ļoti ass. Augstās kvalitātes asmens ir paredzēts griešanai ar minimālu spēku, un ar to **IR jārikojas ar vislielāko piesardzību**.
- Kad izstrādājums netiek izmantots, tam **IR jāatrodas fiksētā stāvoklī**. Uzlieciet uz rīves korpusa slīdņi, tam virsū pārtikas turētāju un nofiksējiet to paredzētajās rievās. Uz pārtikas turētāja ir norādīts slēdzenes simbols.
- **NEMĒĢINIET** uzasināt asmeni.
- Ja izstrādājums krīt zemē, ļaujiet tam nokrist uz grīdas. **NEKAD** nemēģiniet to noķert; tas var radīt savainojumus.
- Vienmēr uzglabājiet bērniem nepieejamā vietā. Neatstājiet izstrādājumu bez uzraudzības, ja tuvumā atrodas bērni.

Padomi tīrīšanā

- Noņemiet no izstrādājuma slīdņi un pārtikas turētāju.
- **BRĪDINĀJUMS!** Mazgājiet asmeni piesardzīgi, jo tas ir ļoti ass. Ja mazgājat izstrādājumu ar rokām, izmantojiet birsti, lai izvairītos no saskares ar asmeni.
- Izstrādājumu var mazgāt trauku mazgājamajā mašīnā. Tomēr, lai pagarinātu asmens kalpošanas laiku, izstrādājumu ir ieteicams mazgāt ar rokām.
- Stingri ieteicams nomazgāt asmeni tūlīt pēc katras lietošanas reizes un kārtīgi noskalot.
- Kad izstrādājums ir nomazgāts, ļaujiet tam nožūt, pēc tam salieki to atpakaļ un uzreiz nofiksējiet.
- **NEĻAUJIET** asmenim nonākt saskarē ar citiem metāla, keramikas vai stikla priekšmetiem, jo tas var sabojāt un padarīt neasu griezējmalu.
- Jūs varat izmantot jebkuru māsaimniecībā lietojamo cepamo eļļu plankumu notīrīšanai. Plankumu parādīšanās neietekmē izstrādājuma lietošanu un uz šo gadījumu neattiecas firmas „Tupperware” izstrādājumu garantija.

Garantija

„SpeedyMando” ir tāda pati kvalitātes garantija kā visiem „Tupperware” izstrādājumiem, kas nodrošina tā apmaiņu, ja izstrādājumam tiek konstatēti kādi ražošanas vai materiālu defekti, pareizi to lietojot mājas apstākļos. Šī garantija neietver nolietotu asmens nomaiņu vai izstrādājuma sarūsēšanu vai cita veida bojājumus, kas radušies nolaidīgas rīcības vai nepareizas izstrādājuma lietošanas rezultātā.

www.tupperware.lv

Çift yönlü kesme bıçağı sayesinde küçük yiyecekleri dilimlemenizi sağlayan etkili gıda hazırlama aracı Tupperware® **Mini Dilim Dilim**'i tercih ettiğiniz için teşekkür ederiz. Bu talimatları dikkatlice okuyarak uygulayınız.



Tupperware®

Preserving your future

Enerji tasarrufu yapmak ve çevreyi korumak için bulaşık makinenizde düşük sıcaklıkta bir program kullanın.

Kullanım ve Bakım

- Ürün, çift yönlü kesme bıçağı sayesinde yiyeceği iki yönden dilimler.
- **!UYARI:** Ürün her zaman **PARMAK KORUYUCU** ile birlikte **KULLANILMALIDIR**. Bıçak keskin olduğundan, parmak koruyucu kullanılmadığında yaralanmalar meydana gelebilir.
- **!UYARI:** Bıçak çok keskindir, dokunmaktan kaçının. Yüksek kaliteli bu bıçak, kesme işlemini minimum kuvvetle gerçekleştirmek üzere tasarlanmıştır ve son derece dikkatli bir şekilde **KULLANILMALIDIR**.
- Ürün kullanımda değilken kilitli duruma **GETİRİLMELİDİR**. Parmak koruyucu üzerindeki kilit pimini, tık sesini duyacak şekilde ana gövdedeki özel yivlere oturtun. Koruyucuda kilit işareti mevcuttur.
- Bıçağı bilemeye çalışmayın.
- Ürünün düşmesi halinde yere düşmesine izin verin. Yere düşmeden yakalamaya **ÇALIŞMAYIN**; bu yaralanmalara neden olabilir.
- Her zaman çocukların erişemeyeceği bir yerde saklayın. Çocukların bulunduğu yerlerde ürünü gözetimsiz bırakmayın.

Temizlik Kuralları

- Kilit pimini ve koruyucuyu üründen çıkarın.
- **! UYARI:** Bıçak çok keskindir, yıkarken dikkatli olun. Bıçağı elinizde yıkarken, bıçağa temas etmemek için fırça kullanın.
- Ürün bulaşık makinesinde yıkanabilir. Ancak bıçağın kullanım ömrünü uzatmak için elde yıkamanız önerilir.
- Her kullanımdan sonra bıçağı hemen yıkamanız ve tüm ürünü durulamanız önemle tavsiye edilir.
- Temizledikten sonra ürünü kurumaya bırakın ve ürünü birleştirerek hemen kilitli konuma getirin.
- Keskin kısmına zarar verip körelteceğinden, bıçağın metal, seramik veya cam materyallerle temas etmesini **ÖNLEYİN**.
- Yiyecek lekelerini çıkarmak için zeytinyağı kullanabilirsiniz. Lekelenme ürünün performansını etkilemez ve Tupperware garantisi kapsamında değildir.

Garanti

Mini Dilim Dilim normal ev ortamında kullanımı sırasında üretimden veya malzemeden kaynaklanan herhangi bir kusuru olması halinde değiştirilecek şekilde tüm Tupperware ürünleriyle aynı garanti koşullarına sahiptir. Bu garanti, kullanılmış bıçakların değişimini içermez veya ürünün ihmalkâr ya da yanlış kullanılmasından kaynaklanan paslanmayı veya diğer hasarları kapsamaz.

www.tupperware.com.tr

Кішкентай ингредиенттерді екі жағынан кесетін пышағымен турайтын Tupperware® **SpeedyMando** тиімді тамақ әзірлеу құралын таңдағаныңыз үшін рақмет. Нұсқауларды мұқият оқыңыз және орындаңыз.

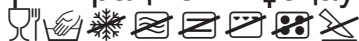

Tupperware®

Preserving your future

Қуатты үнемдеп, қоршаған ортаны қорғау мақсатында ыдыс жуғыш машинаны төмен температуралы бағдарламаға қойып қолданыңыз.

Пайдалану және күтіп ұстау

- Құрал екі жағынан кесетін пышағының арқасында тілімдерді екі жағынан кеседі.
- **ЕСКЕРТУ!** Бұл өнімді ТАҒАМ БАҒЫТТАУЫШЫНСЫЗ ПАЙДАЛАНБАҢЫЗ. Пышағы өткір, сондықтан тағам бағыттауышы қолданылмаса адамды жарақаттауы мүмкін.
- **ЕСКЕРТУ!** Пышағы өте өткір болғандықтан, денеңізді аулақ ұстаңыз. Жоғары сапалы пышағы өте аз күш жұмсау арқылы турауға арналған және аса сақтықпен пайдаланылуы **КЕРЕК**.
- Өнім қолданылмаған кезде оны құлыпталған күйге қою **КЕРЕК**. Сырғытпаны тағам бағыттауышының үстінен негізгі корпустың көрсетілген кесіктерге қарай басыңыз. Құлып бағыттауышта көрінеді.
- Жүзін пышақ қайрағымен қайрауға **ӘРЕКЕТТЕНБЕҢІЗ**.
- Құралды түсіріп алсаңыз, ол еденге құлап түскенше күтіңіз. Оны құлап бара жатқанда қағып алуға тырыспаңыз, жарақат алуыңыз мүмкін.
- Барлық уақытта балалардан алшақ жерде сақтаңыз. Құралды балалар жүрген жерде қараусыз қалдырмаңыз.

Тазалау нұсқаулары

- Құралдан сырғытпа мен бағыттауышты алып тастаңыз.
- **ЕСКЕРТУ!** Пышағы өте өткір болғандықтан, абайлап жуыңыз. Қолмен жуылған кезде пышағынан ұстамас үшін, шөткені пайдаланыңыз.
- Құралды ыдыс жуғыш машинада жууға болады. Дегенмен пышағының пайдалану мерзімі ұзағырақ болуы үшін, оны қолмен жуып отырған дұрыс.
- Пышағын әрбір қолданудан кейін тез арада жуып, бұйымды толығымен шаюға қатаң кеңес беріледі.
- Тазартқан соң, құралдың кебуіне мүмкіндік беріңіз, сосын құрастырып, тез арада құлыпталған күйіне қойыңыз.
- Пышағының басқа металл, керамика немесе шыны заттарға тиіп кетуіне жол бермеңіз, себебі ол турайтын бөлігін зақымдауы немесе өтпейтін етіп тастауы мүмкін.
- Тамақ қалдықтарын алып тастау үшін, кез келген асүй сұйық майын пайдалана аласыз. Дақтар құралдың жұмысына кедергі жасамайды және ол Tupperware кепілдігінде қамтылмайды.

Кепілдік

SpeedyMando құралына қалыпты үй қолданысында пайдаланғанда қандай да бір өндіріс немесе материал ақауы пайда болса, ауыстырылуын қамтамасыз ететін барлық Tupperware өнімдеріне берілетіндей сапа кепілдігі беріледі. Бұл кепілдік ескі пышақтарын ауыстыру, өнімді дұрыс пайдаланбағаннан тот басу немесе бүліну жағдайларына қолданылмайды.

www.tupperwarebrands.com мекенжайы

Vă mulțumim că ați ales **SpeedyMando** Tupperware®, un instrument eficient care permite tăierea în felii a ingredientelor mici, cu o lamă de tăiere bidirecțională. Vă rugăm să citiți și să urmați cu atenție instrucțiunile.



Tupperware®

Preserving your future

Folosiți un program cu temperatură scăzută la mașina de spălat vase pentru a economisi energie și a proteja mediul.

Utilizare și întreținere

- Produsul poate tăia felii din ambele direcții, datorită lamei de tăiere bidirecțională.
- **!AVERTISMENT: NU UTILIZAȚI produsul FĂRĂ PROTECȚIA SUPORT ALIMENTE.** Lama este ascuțită și poate provoca vătămări în cazul în care nu folosiți protecția suport alimente.
- **!AVERTISMENT: Evitați atingerea lamei, deoarece este foarte ascuțită.** Această lamă de înaltă calitate este proiectată pentru a tăia cu un efort minim și **TREBUIE** utilizată cu cea mai mare grijă.
- Atunci când nu este utilizat, produsul **TREBUIE** să fie fixat în poziția blocat. Fixați printr-un clic presa peste protecția suport alimente, pe corpul principal, la canelurile special prevăzute. Pe ghidaj se poate vedea un element de blocare.
- **NU ÎNCERCAȚI** să ascuțiți lama.
- Dacă scăpați produsul, lăsați-l să cadă pe podea. **NU încercați** să îl prindeți în aer, deoarece vă puteți răni.
- A nu se lăsa niciodată la îndemâna copiilor. Nu lăsați produsul nesupravegheat în prezența copiilor.

Instrucțiuni de curățare

- Înlăturați presa și protecția suport de pe produs.
- **! AVERTISMENT: Spălați lama cu atenție, deoarece aceasta este foarte ascuțită.** Dacă o spălați manual, folosiți întotdeauna o perie pentru a evita atingerea lamei.
- Produsul poate fi spălat în mașina de spălat vase. Dacă doriți să prelungiți durata de viață a lamei, se recomandă spălarea manuală.
- Se recomandă spălarea imediată a lamei după fiecare utilizare și clătirea completă a produsului.
- După curățare, lăsați produsul să se usuce, apoi asamblați-l și blocați-l imediat.
- **NU lăsați** lama să intre în contact cu alte articole din metal, ceramică sau sticlă, deoarece acest lucru ar putea deteriora și toci tăișul.
- Puteți folosi orice ulei de gătit pentru a înlătura petele de mâncare. Formarea petelor nu afectează performanțele produsului și nu este acoperită de garanția Tupperware.

Garanție

SpeedyMando beneficiază de aceeași Garanție a calității ca toate produsele Tupperware, garanție care asigură că produsul va fi înlocuit în cazul în care prezintă vreun defect de fabricație sau de material în timpul utilizării casnice obișnuite. Această garanție nu include înlocuirea lamelor uzate, nici nu acoperă ruginirea sau alte deteriorări ale produsului ca urmare a utilizării neglijente sau necorespunzătoare a acestuia.

www.tupperware.ro

Благодарим ви, че избрахте Tupperware® **SpeedyMando** – ефикасен уред за приготвяне на храна, който реже на малки парчета чрез двупосочно режещо острие. Прочетете и следвайте инструкциите внимателно.

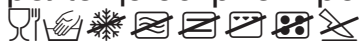

Tupperware®

Preserving your future

Използвайте нискотемпературна програма на съдомиялната машина, за да пестите енергия и опазвате околната среда.

Използване и грижа

- Продуктът реже резени и в двете посоки благодарение на двупосочно режещото острие.
- **ПРЕДУПРЕЖДЕНИЕ! НЕ ИЗПОЛЗВАЙТЕ** продукта **БЕЗ ПРЕДПАЗИТЕЛЯ**. Острието е остро и може да причини наранявания, ако предпазителя не се използва.
- **ПРЕДУПРЕЖДЕНИЕ!** Избягвайте да докосвате острието, тъй като е изключително остро. Висококачественото острие е предназначено да реже с минимална сила и **ТРЯБВА** да се използва с повишено внимание.
- Когато не се използва, продуктът **ТРЯБВА** да бъде поставен в заключена позиция. Щракнете буталото върху предпазителя към основния корпус в определените канали. Върху водача се вижда катинар.
- **НЕ** опитвайте да подостряте острието.
- Ако изпуснете продукта, оставете продукта да падне на пода. Не се опитвайте да го хванете във въздуха; това може да доведе до нараняване.
- Винаги пазете далеч от деца. Не оставяйте продукта без надзор, когато има деца наблизо.

Насоки за почистване

- Извадете буталото и водача от продукта.
- **ПРЕДУПРЕЖДЕНИЕ!** Мийте острието внимателно, тъй като е изключително остро. Когато миете на ръка, използвайте четка, за да избегнете докосване на острието.
- Продуктът може да се мие в съдомиялна машина. Въпреки това обаче се препоръчва миене на ръка, за да се удължи животът на острието.
- Силно се препоръчва да измивате острието веднага след всяко използване и старателно да изплаквате продукта.
- След почистване го оставете да изсъхне, след това сглобете продукта и веднага го поставете в заключената позиция.
- **НЕ** оставяйте острието да влиза в контакт с други метални, керамични или стъклени предмети, тъй като това би повредило и затъпило режещия край.
- Можете да използвате каквато и да било мазнина за готвене, за да премахнете петна от храна. Появата на петна не оказва въздействие върху ефективността на продукта и не се покрива от гаранцията на Tupperware.

Гаранция

SpeedyMando има същите условия на гаранцията като всички продукти на Tupperware, което ви гарантира, че ще бъде направена подмяна, ако даден продукт се окаже с производствен дефект или с дефект на материала при нормална домашна употреба. Тази гаранция не включва замяна за използвани остриета, нито покрива ръжда или друга повреда на продукта, произтичащи от немарлива или неправилна употреба на продукта.

ك أداة **Tupperware® SpeedyMando**، وهي أداة احترافية لإعداد الطعام تُقطع المكونات الصغيرة إلى شرائح بشفرة ثنائية الاتجاه. يرجى قراءة هذه التعليمات واتباعها حيداً.



Tupperware®

Preserving your future

استخدم برنامجاً ذا درجة حرارة منخفضة في غسالة الأطباق الخاصة بك لتوفير الطاقة وحماية البيئة.

الاستخدام والعناية

- يُقطع المنتج شرائح من كلا الاتجاهين بفضل الشفرة ثنائية الاتجاه.
- تحذير: لا تستخدم المنتج دون استخدام أداة توجيه الطعام. الشفرة حادة وقد تتسبب في حدوث إصابة إذا لم يتم استخدام أداة توجيه الطعام.
- تحذير: تجنب لمس الشفرة لأنها حادة للغاية. الشفرة عالية الجودة مصممة للتقطيع بأقل قدر من القوة؛ لذا يجب استخدامها بحذر شديد.
- أثناء عدم استخدام المنتج، يجب ضبطه على الوضع المقفل. اضغط على المكبس فوق أداة توجيه الطعام باتجاه الجسم الرئيسي في الشقوق المخصصة. يظهر رمز القفل على أداة توجيه الطعام.
- لا تحاول سن الشفرة.
- في حالة سقوط المنتج، دعه حتى يستقر على الأرض. لا تحاول الإمساك به في الهواء؛ فقد يؤدي ذلك إلى حدوث إصابة.
- يحفظ المنتج دائماً بعيداً عن متناول الأطفال. لا تترك المنتج دون إشراف عند وجود أطفال.

إرشادات التنظيف

- أزل المكبس وأداة توجيه الطعام من المنتج.
- تحذير: اغسل الشفرة بحذر حيث إنها حادة للغاية. وعند غسلها يدوياً، استخدم فرشاة لتجنب لمس الشفرة.
- هذا المنتج آمن للاستخدام في غسالة الأطباق. ومع ذلك يُوصى بغسله باليد لإطالة عمر الشفرة.
- يُوصى بشدة بغسل الشفرة مباشرة بعد كل استخدام وكذلك غسل المنتج بالكامل.
- بعد التنظيف، اترك المنتج حتى يجف ثم قم بتجميعه وإعادةه مباشرة إلى الوضع المقفل.
- لا تدع الشفرة تلامس الأجزاء المعدنية، أو الخزفية، أو الزجاجية الأخرى؛ فقد يؤدي ذلك إلى إتلاف حافة القطع للشفرة وتبليدها.
- يمكنك استخدام أي زيت طهي منزلي لإزالة بقع الطعام. ولا تؤثر البقع على أداء المنتج ولا يشملها ضمان Tupperware®.

الضمان

تتمتع أداة **SpeedyMando** بنفس شروط الضمان المحددة لكل منتجات **Tupperware** التي تضمن حصولك على منتج بديل إذا ظهر بالمنتج أي عيب من عيوب التصنيع أو عيب في المواد أثناء الاستخدام المنزلي المعتاد. ولا يشمل هذا الضمان استبدال الشفرات المستخدمة ولا يغطي صدأ المنتج أو أي تلف آخر به ناتج عن الإهمال أو سوء الاستخدام.

www.tupperwarebrands.com